

FÄSSER & GÜLLETECHNIK
AUSGABE 2025

D



Fliegl
AGRARTECHNIK

WWW.FLIEGL.COM

MEMBER OF



INNOVATIV AUS TRADITION

Der Name Fliegl steht seit Jahrzehnten für Qualität und innovatives Handeln sowie für praxisnahe Lösungen in der Landwirtschaft. Das sind Vorteile, die Fliegl zum Beispiel im Bereich der Agraranhänger zur Nr. 1 in Europa gemacht haben. Ganz gleich, ob Kipper, original Abschiebewagen, Gülletechnik oder Erntelogistik:

MIT FLIEGL HABEN SIE IMMER DAS OPTIMALE TRANSPORTKONZEPT.





Wir sind ein Teil davon

VAKUUMFASS | PUMPFASS | HOCHDRUCKFASS

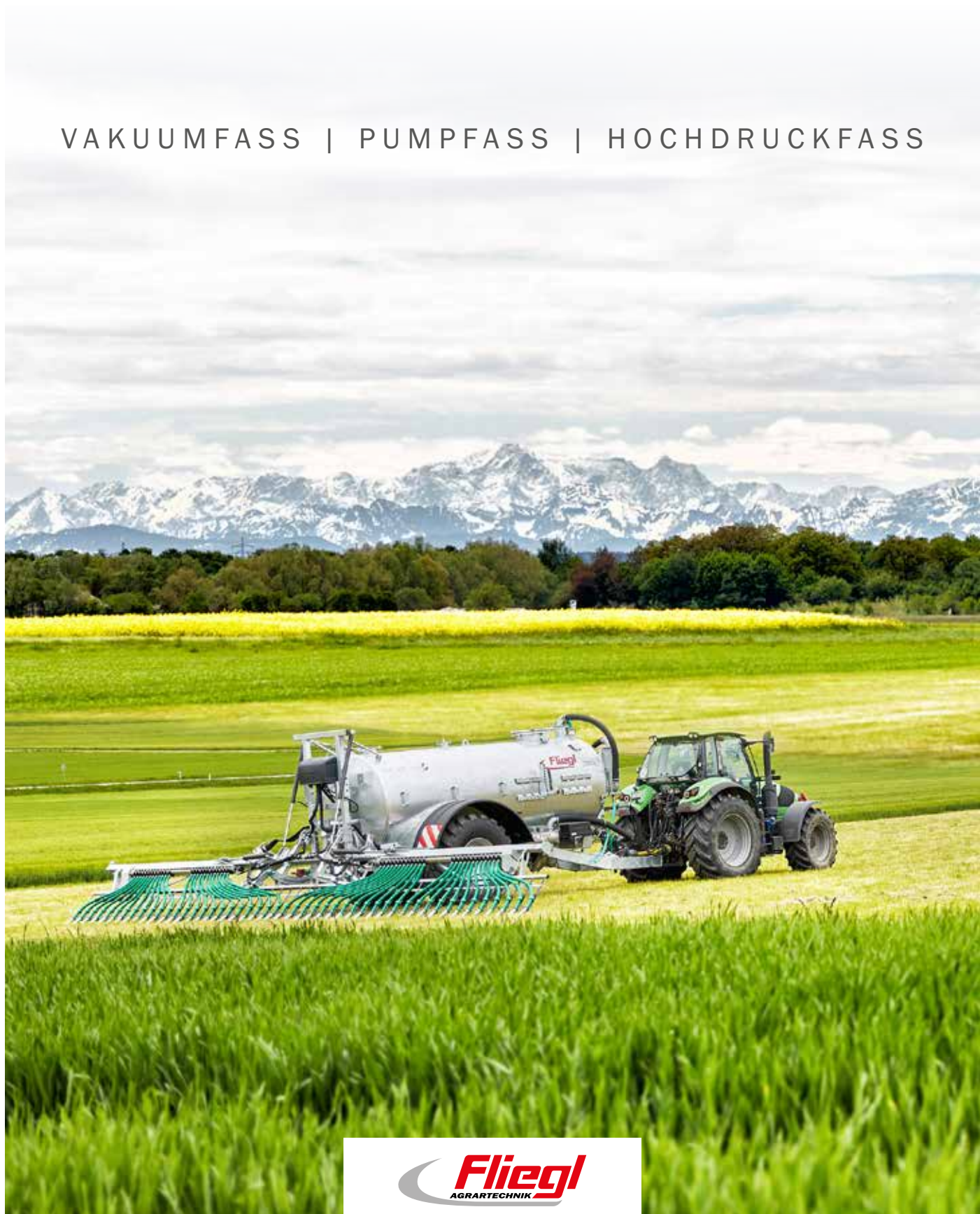

Fliegl
AGRARTECHNIK

WWW.FLIEGL.COM

Vakuumpfass VFW

Volumen: 3.000 L bis 30.000 L

Ideal für eine schlagkräftige Gülleausbringung



GARDA-Pumpe: Kombination aus
Kreiselpumpe und Kompressor

KOMPRESSOREN IN UNTERSCHIEDLICHEN

+ Unempfindlich bei hohem Fremdkörperanteil

+ Kombinierbar mit jedem Fliegl Gülleverteiler

+ Für nahezu jedes Substrat geeignet sowie für Wasser



Battioni MEC II 11.000 L
hitzebeständig

Battioni Ballast 16.000 L
hitzebeständig

LEISTUNGSSTÄRKEN VERFÜGBAR *

* Darstellungen zeigen nur Beispiele aus unserem Angebot

Ausstattung für Vakuumpfässer



1. Überdruckventil 0,5 bar
2. Über-/Unterdruckventil
3. Vorbereitung für Einfülldom
4. Zusatzsiphon bis 8.600 Liter
5. Schaumabscheider ab 10.600 Liter
6. Saugrüssel – links oder rechts – für bequemes Ansaugen inkl. Andockstation
7. Siphon
8. Hydraulischer Glockenschieber
9. Hydraulische Deichselfederung (bei vielen Fass-Linien in Serie)
10. Hydraulischer Steuerblock
11. Füllstandsanzeiger mit Schwimmerkugel
12. Plexiglas-Füllstandsanzeige
13. Hydraulischer Einfülldom (400 mm oder 600 mm)
14. Mechanischer Einfülldom Ø 400 mm
15. Hydraulische Kompressorumschaltung
16. Turbobefüller seitlich links oder rechts möglich. Öffnungsmöglichkeit ermöglicht optimalen Zugang
17. Hydraulisches Innenrührwerk über Rührschnecke
18. Luftrührwerk



✓ Serienausstattung ● Optional



19. Green Line-Version: Behälter schwarz und Felgen grün lackiert

20. Ausbringbeschleuniger mit oder ohne Zerkleinerungscutter

21. Digitaler Fasszähler

22. Blindflansch, jeweils vorne links, rechts sowie hinten

23. Mannloch mit hydr. Ausbringschieber

24. Schalldämpfer mit Ölabscheider (bei vielen Fass-Linien in Serie)

25. Steigleiter

26. LED Arbeitsscheinwerfer

27. LED Leuchten

28. Vierpunkthydraulik (abhängig von Fasslinie und Fassgröße)

29. Andockstation für Hochbehälter

30. Bedienpult mit Joysticksteuerung für Saugarm »Elefant«. Proportionale Betätigung möglich (nur für bestimmte Fasslinien erhältlich)

31. Schmierblock

32. Doppelgelenkter Saugarm Elephant



Pumpfass PFW

Volumen: 6.200 L bis 27.500 L



PERFEKTE TECHNIK FÜR



- + Hohe Ansaug- und Ausbringleistung
- + Geringe Geräusentwicklung
- + Kombinierbar mit jedem Fliegl Gülleverteiler
- + Linearer Förderstrom während des Ausbringvorganges bei gleicher Zapfwellengeschwindigkeit

HOHE LEISTUNGEN BEIM ANSAUGEN UND AUSBRINGEN

Ausstattung für Pumpfässer

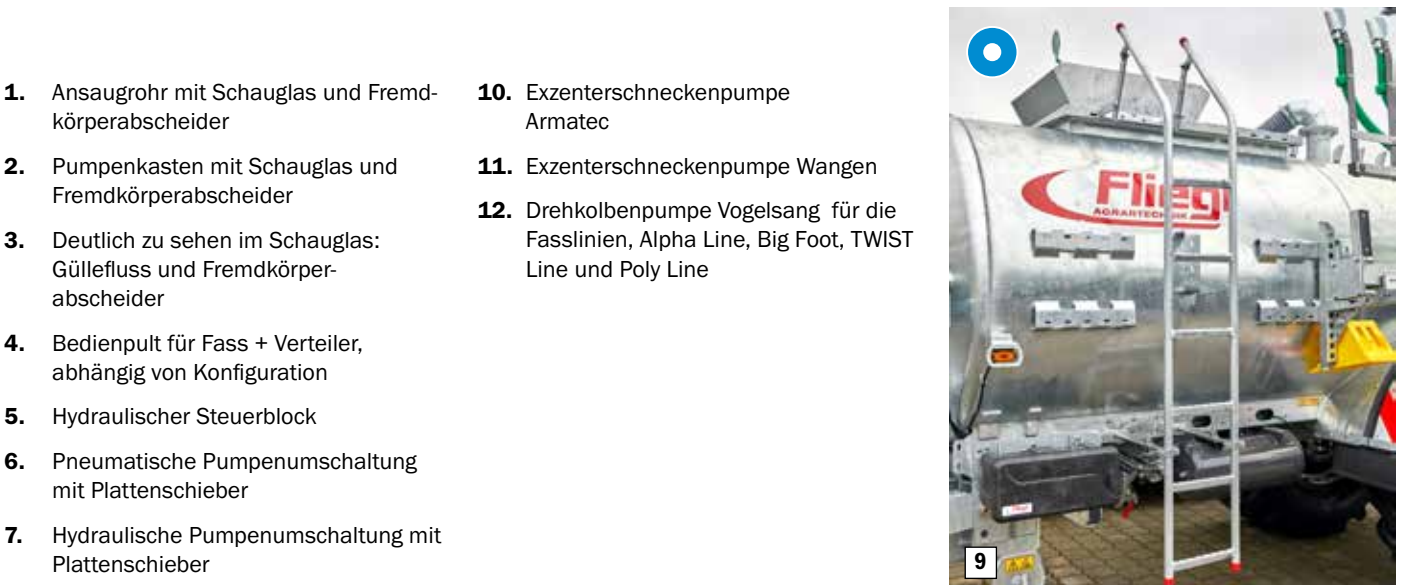

1. Ansaugrohr mit Schauglas und Fremdkörperabscheider
2. Pumpenkasten mit Schauglas und Fremdkörperabscheider
3. Deutlich zu sehen im Schauglas: Güllefluss und Fremdkörperabscheider
4. Bedienpult für Fass + Verteiler, abhängig von Konfiguration
5. Hydraulischer Steuerblock
6. Pneumatische Pumpenumschaltung mit Plattenschieber
7. Hydraulische Pumpenumschaltung mit Plattenschieber
8. Füllstandsanzeige
9. Steigleiter
10. Exzentrerschneckenpumpe Armatec
11. Exzentrerschneckenpumpe Wangen
12. Drehkolbenpumpe Vogelsang für die Fasslinien, Alpha Line, Big Foot, TWIST Line und Poly Line

Exzentrerschneckenpumpe, 4.000, 6.000 oder 7.500 Liter

Durch die Exzentrerschneckenpumpe wird ein pulsationsfreier Förderstrom gewährleistet. Der schneckenförmige Rotor fördert auch sehr dickflüssige Gülle problemlos und mit großem Fördervolumen sowie hohem Druck, dadurch sind auch tiefe Güllelager für die Pumpe kein Problem. Durch einen 3-Wege-Schieber kann zwischen Befüllen oder Entleeren des Fasses sowie Aufrühren im Fass umgestellt werden.

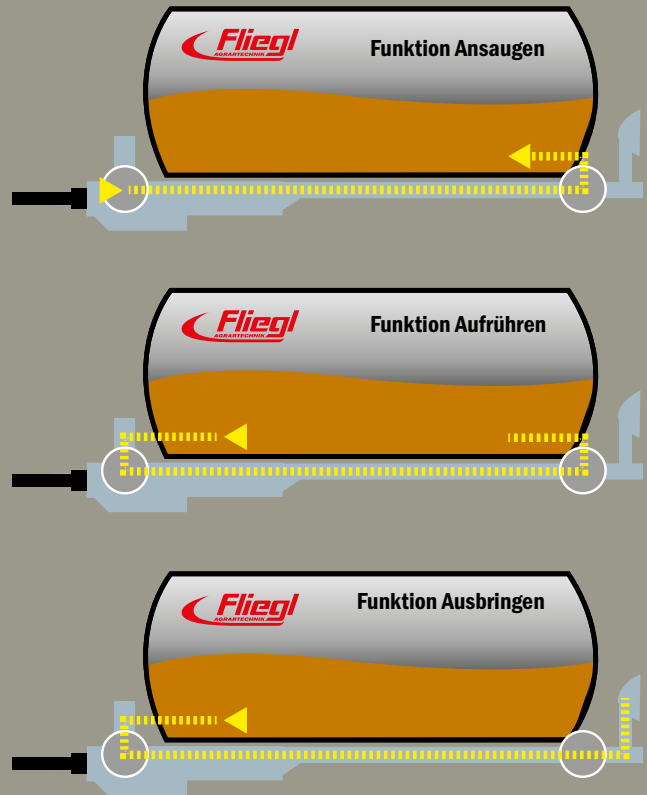

Drehkolbenpumpe
Bildmaterial: Vogelsang GmbH & Co. KG,
49632 Essen/Oldb.

 Serienausstattung  Optional



13. Plexiglas-Füllstandsanzeige

14. Dreiwegeschieber

15. Fasszähler

16. Hydraulische Deichselfederung
(bei vielen Fass-Linien in Serie)

17. Saugrüssel – links oder rechts –
für bequemes Ansaugen
inkl. Andockstation

18. Hydraulischer Schubdeckel

19. Vorbereitung für Schubdeckel

20. Mannloch

21. Andockstation für Hochbehälter

22. Green Line-Version: Behälter schwarz
und Felgen grün lackiert

23. Vierpunkthydraulik (abhängig von
Fasslinie und Fassgröße)

24. LED Arbeitsscheinwerfer

25. LED Leuchten
(bei vielen Fasslinien in Serie)

26. Bedienpult mit Joysticksteuerung
für Saugarm »Elefant«.
Proportionale Betätigung möglich
(nur für bestimmte Fasslinien
erhältlich)

27. Schmierblock

28. Zerkleinerungscutter bei der An-
saugung – hydr. angetrieben (nur bei
Alpha- und Poly Line-Fässern mit Ex-
zentrerschneckenpumpe möglich)

29. Reduziergetriebe für
Exzentrerschneckenpumpe



21



✔ Serienausstattung
 ○ Optional

Hochdruckfass HFW

Volumen: 5.000 L bis 27.500 L

Die ideale Lösung für Betriebe mit Fremdbefüllung

+ Hohe Fördermengen

+ Wartungsarm mit langer Laufleistung

+ Unempfindlich gegen Fremdkörper



Schubdeckel für externe Befüllung



Füllstandsanzeiger oben

✓ Serienausstattung

○ Optional





Regnerdüse

FASSGRÖSSEN FÜR HOCHDRUCKFÄSSER

Individual	Poly Line	Jumbo Line Plus	Maxx Line Plus
5000	6000	14000	14000
6200	9000	16000	16000
7500	11000	18000	18000
8600	12500		
10600	14000		
12000	15500		
14000	18500		
16000			
18000			
20000			
22000			
25000			
27500			



Kreiselpumpe Elba
von Battioni 3.500
oder 6.500 L/min.



Ansicht von innen



Spüleleitung inkl. Dreiwegeschieber
für beste Rührfunktion

Wir sind ein Teil davon

FLIEGL LINE
FASS-SERIEN MIT DEM GROSSEN AUSSTATTUNGSPLUS!



WWW.FLIEGL.COM



JUMBO Line

Vakuurfässer mit einem Volumen von 3.000 L bis 10.600 L in Einachsausführung

Speziell für kleinere Betriebe mit starken Hanglagen



JUMBO TURBO Line

Vakuurfässer mit einem Volumen von 3.000 L bis 8.600 L in Einachsausführung

Optimal für Steilflächen durch Garda Pumpe kombinierbar mit Regnerdüse



JUMBO Line Plus

Pump-/Vakuurfässer mit einem Volumen von 14.000 L bis 18.000 L in Tandemausführung

Variable Veränderung der Stützlast – genial für den Einsatz in Hanglagen



MAXX Line

Pump-/Vakuurfässer in Einachs-/Tandem- und Tridemausführung mit einem Volumen von 5.000 L bis 25.000 L

Robuste Bauweise mit niedrigem Schwerpunkt und solider Technik



MAXX Line Plus

Pump-/Vakuurfässer mit einem Volumen von 12.000 L bis 18.000 L in Tandemausführung

Das Allrounder-Fass mit hoher Grundausstattung und serienmäßiger Bereifung 750/60 R 30,5



TOP Line Plus

von 16.000 L bis 20.000 L

Universeller Einsatz in puncto Ansaugung und Zerkleinerung



DUO Line Plus

Integriertes Zweikammersystem

Perfekt für die Ausbringung im stark hügeligem Gelände

GROSSEN AUSSTATTUNGSPLUS!



ALPHA Line

Pump-/Vakuumfässer in Einachs-/Tandem- und Tridemausführung mit einem Volumen von 10.600 L bis 27.500 L

Für den professionellen und intensiven Einsatz mit vielen hochmodernen Zusatzausstattungen



POLY Line

Pumpfass von 9.000 L bis 18.500 L
Hochdruckfass 6.000 L bis 18.500 L

Behälter aus GFK Made in Germany - stabile Rahmenbauweise - niedriger Schwerpunkt



BIG FOOT

Pump-/Vakuumfässer mit einem Volumen von 16.000 L und 18.000 L

Extrem große Bereifung von 800/65 R 32 für nachhaltige Bodenschonung



TWIST Line

Pumpfass mit einem Volumen: 13.000 L

Gülleausbringung im Hundegang dank verbauter Mittelachslenkung – wendig und bodenschonend



PROFI Line

Vakuumfass mit einem Volumen von 20.000 L und 27.500 L

Ein gigantisches Fass mit höchster Saugleistung durch flexiblen und leistungsstarken Saugausleger



Individualfässer

Viele Möglichkeiten – viele Ausstattungsvarianten

Jumbo Line

Vakuumfässer mit einem Volumen
von 3.000 L bis 10.600 L in Einachs Ausführung

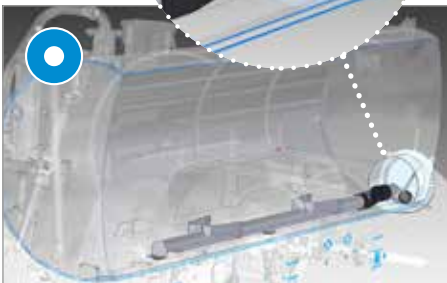
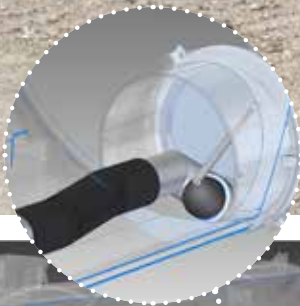

Bergabentleerung



Gekrüpfte Achse bei 5000 - 8.600 Liter
Niedriger Schwerpunkt sorgt für optimales Fahrverhalten am Hang



VFW

Jumbo Line	bei Bereifung	Gesamthöhe in mm ohne Schleppschuhverteiler	Gesamthöhe in mm mit Schleppschuhverteiler	Behälterlänge (Mantel) in mm	Behälter-Ø in mm
3000	15.0/55-17 10 PR	ca. 2310 +/- 30	nicht möglich	3000	1100
4000	15.0/55-17 10 PR	ca. 2440 +/- 30	nicht möglich	3000	1250
5000	710/45 R 26,5	ca. 2620 +/- 30	ca. 3280 +/- 30	3000	1400
6200	710/45 R 26,5	ca. 2620 +/- 30	ca. 3280 +/- 30	4000	1400
7500	750/45 R 26,5	ca. 2790 +/- 30	ca. 3280 +/- 30	4000	1500
8600	750/60 R 30,5	ca. 2940 +/- 30	ca. 3280 +/- 30	4000	1600
10600	800/65 R 32	ca. 3040 +/- 30	ca. 3280 +/- 30	5000	1600

Jumbo Turbo Line

Vakuumfässer mit einem Volumen von 3.000 L bis 8.600 L in Einachsausführung

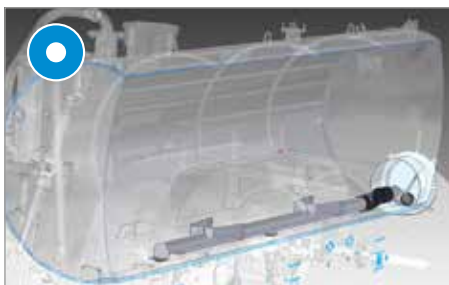

GARDA-Pumpe: Kombination aus Kreiselpumpe und Kompressor



VFW

Jumbo Turbo Line	bei Bereifung	Gesamthöhe in mm ohne Schleppschuhverteiler	Gesamthöhe in mm mit Schleppschuhverteiler	Behälterlänge (Mantel) in mm	Behälter-Ø in mm
3000	15.0/55-17 10 PR	ca. 2630 +/- 30	nicht möglich	3000	1100
4000	15.0/55-17 10 PR	ca. 2840 +/- 30	nicht möglich	3000	1250
5000	710/45 R 26,5	ca. 2920 +/-30	ca. 3280 +/- 30	3000	1400
6200	710/45 R 26,5	ca. 2920 +/-30	ca. 3280 +/- 30	4000	1400
7500	750/45 R 26,5	ca. 3050 +/- 30	ca. 3280 +/- 30	4000	1500
8600	750/60 R 30,5	ca. 3260 +/-30	ca. 3280 +/- 30	4000	1600

✓ Serienausstattung

○ Optional

Jumbo Line Plus

Pump-/Vakuumfässer mit einem Volumen von 14.000 L bis 18.000 L in Tandemausführung



Lenkachse von **BPW 410 x 180**

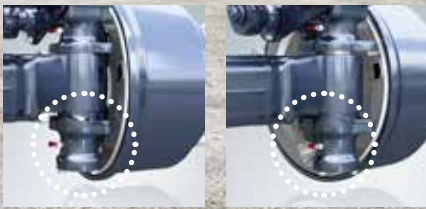

Gelenkt

Geradeausfahrt

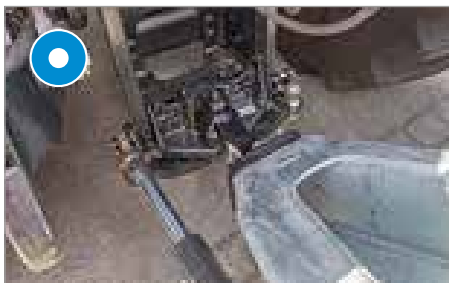

Zwangslenkung hydraulisch oder elektronisch



Radausschnitt und Bereifung
Bereifung 750/60-R30,5"

Optional: Bereifung 750/60-R30,5" hinten
850/50-R30,5 vorne



Kugelkopf K80

PFW Jumbo Line Plus Tandem	bei Bereifung	Gesamthöhe in mm mit Schleppschuhverteiler	Behälterlänge (Mantel) in mm	Behälter-Ø in mm
14000	750/60 R 30,5	ca. 3540 +/- 30	6000	1700
16000	750/60 R 30,5	ca. 3540 +/- 30	6000	1800
18000	750/60 R 30,5	ca. 3620 +/- 30	6000	1900

VFW Jumbo Line Plus Tandem	bei Bereifung	Gesamthöhe in mm mit Schleppschuhverteiler	Behälterlänge (Mantel) in mm	Behälter-Ø in mm
14000	750/60 R 30,5	ca. 3430 +/- 30	6000	1700
16000	750/60 R 30,5	ca. 3550 +/- 30	6000	1800
18000	750/60 R 30,5	ca. 3650 +/- 30	6000	1900

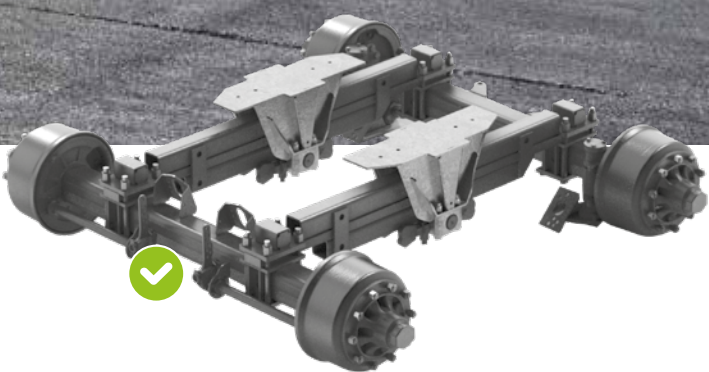

Pendelaggregat Boogie SB

Hydraulisch verschiebbares Achsaggregat

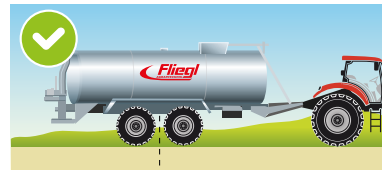

Optimale Anpassung der Stützlast:
Stufenlos hydraulisch, auch bei Montage von Gülleverteilern wie z.B. Schleppschuh



Verlagerung der Achsen nach hinten im Feldeinsatz
Höhere Stützlast = größere Traktion am Schlepper



Verlagerung der Achsen nach vorne im Straßeneinsatz
Weniger Stützlast = höherer Fahrkomfort und weniger Verschleiß



Hydraulische Achsverschiebung

✓ Serienausstattung

○ Optional

MAXX Line Einachs

Pump-/Vakuumfässer mit einem Volumen von 5.000 L bis 10.600 L

PFW



Bereifung: bis zu 800/65 R32

PFW Maxx Line Einachs	bei Bereifung	Gesamthöhe in mm mit Schleppschuhverteiler	Behälterlänge (Mantel) in mm	Behälter-Ø in mm
6200	750/45 R 26,5	ca. 3280 +/- 30	4000	1400
7500	750/45 R 26,5	ca. 3280 +/- 30	4000	1500
8600	750/60 R 30,5	ca. 3280 +/- 30	4000	1600
10600	800/65 R 32	ca. 3280 +/- 30	5000	1600

VFW



Bereifung: bis zu 750/45 R26,5

VFW Maxx Line Einachs	bei Bereifung	Gesamthöhe in mm mit Schleppschuhverteiler	Behälterlänge (Mantel) in mm	Behälter-Ø in mm
5000	710/45 R 26,5	ca. 3280 +/- 30	3000	1400
6200	710/45 R 26,5	ca. 3280 +/- 30	4000	1400
7500	750/45 R 26,5	ca. 3280 +/- 30	4000	1500
8600	750/45 R 26,5	ca. 3280 +/- 30	4000	1600
10600	750/45 R 26,5	ca. 3280 +/- 30	5000	1600



Serienausstattung



Optional

MAXX Line Tandem

Pump-/Vakuumfässer mit einem Volumen von 8.600 L bis 18.000 L



Bereifung bis max. 26,5" möglich



PFW

PFW Maxx Line Tandem	bei Bereifung	Gesamthöhe in mm mit Schleppschuhverteiler	Behälterlänge (Mantel) in mm	Behälter-Ø in mm
8600	710/45 R 22,5	ca. 3280 +/- 30	4000	1600
10600	750/45 R 26,5	ca. 3280 +/- 30	5000	1600
12000	750/45 R 26,5	ca. 3300 +/- 30	5000	1700
14000	750/45 R 26,5	ca. 3370 +/- 30	5500	1800
16000	750/45 R 26,5	ca. 3420 +/- 30	6000	1800
18000	750/45 R 26,5	ca. 3460 +/- 30	6000	1900



Serienausstattung



Optional



Achsaggregat »TITAN«
bis MAXX Line 14.000 L



Achsaggregat »Gigant«
bei MAXX Line 16.000 L



Achsaggregat »Gigant Plus«
ab MAXX Line 18.000 L



VFW Maxx Line Tandem	bei Bereifung	Gesamthöhe in mm mit Schleppschuhverteiler	Behälterlänge (Mantel) in mm	Behälter-Ø in mm
8600	710/45 R 22,5	ca. 3280 +/- 30	4000	1600
10600	750/45 R 26,5	ca. 3280 +/- 30	5000	1600
12000	750/45 R 26,5	ca. 3280 +/- 30	5000	1700
14000	750/45 R 26,5	ca. 3400 +/- 30	5500	1800
16000	750/45 R 26,5	ca. 3400 +/- 30	6000	1800
18000	750/45 R 26,5	ca. 3470 +/- 30	6000	1900

MAXX Line Tridem

Pump-/Vakuumfässer mit einem Volumen von 20.000 L und 25.000 L



PFW

PFW MAXX Line Tridem	bei Bereifung	Gesamthöhe in mm mit Schleppschuhverteiler	Behälterlänge (Mantel) in mm	Behälter-Ø in mm
20000	750/45 R 26,5	ca. 3460 +/- 30	7000	1900
25000	750/45 R 26,5	ca. 3560 +/- 30	7450	2000
VFW MAXX Line Tridem				
20000	750/45 R 26,5	ca. 3470 +/- 30	7000	1900
25000	750/45 R 26,5	ca. 3570 +/- 30	7450	2000



Nur bei Vakuumfass: Turbobefüller mit Schnellkuppler seitlich angebaut



Nur bei Vakuumfass: Serienmäßig mit Blindflansch – vorne rechts und links sowie hinten



VFW



Achsaggregat »Gigant Plus«



Kugelkopf K80



Bereifung bis max. 26,5" möglich

✔ Serienausstattung
 ○ Optional

MAXX Line Plus

Pump-/Vakuumpfässer mit einem Volumen von 12.000 L bis 20.000 L in Tandemausführung



Radausschnitt und Bereifung 750/60-R30,5"

Optional: Bereifung 750/60-R30,5" hinten
850/50-R30,5 vorne

PFW



Achsaggregat »Gigant«
bei MAXX Line Plus 12.000 L
und 14.000 L



Achsaggregat »Gigant Plus«
bei MAXX Line Plus 16.000 L
und 18.000 L



Hydraulische Deichselfederung



Serienausstattung



Optional

VFW Maxx Line Plus Tandem	bei Bereifung	Gesamthöhe in mm mit Schleppschuhverteiler	Behälterlänge (Mantel) in mm	Behälter-Ø EW / in mm
12000	750/60 R 30,5	ca. 3490 +/- 30	5500	1700
14000	750/60 R 30,5	ca. 3490 +/- 30	6000	1700
16000	750/60 R 30,5	ca. 3510 +/- 30	6000	1800
18000	750/60 R 30,5	ca. 3620 +/- 30	6000	1900
20000	750/60 R 30,5	ca. 3720 +/- 30	6000	2000

PFW Maxx Line Plus Tandem

12000	750/60 R 30,5	ca. 3590 +/- 30	5500	1700
14000	750/60 R 30,5	ca. 3590 +/- 30	6000	1700
16000	750/60 R 30,5	ca. 3520 +/- 30	6000	1800
18000	750/60 R 30,5	ca. 3620 +/- 30	6000	1900
20000	750/60 R 30,5	ca. 3720 +/- 30	6000	2000



VFW

Lenkachse von BPW



Zwangslenkung hydraulisch oder elektronisch



Kugelkopf K80



Bei Vakuumfass: Turbobefüller mittig unter dem Fass – für beidseitiges Ansaugen

TOP Line Plus

Vakuumfässer mit einem Volumen von 16.000 L bis 20.000 L in Tandemausführung

Position des Turbobefüllers bei doppelgelenkten Saugarm Elefant



Radausschnitt und Bereifung

750/60-R30,5“

Optional: Bereifung 750/60-R30,5“ hinten
850/50-R30,5 vorne

VFW



Schneidcutter: Zur Trennung von Fremdkörpern und Zerkleinern von Fasern.



Doppelgelenkter Saugarm »Elefant«
Endstück alternativ als Rohr erhältlich



Hydraulische Deichselfederung

✓ Serienausstattung ● Optional

VFW TOP Line Plus Tandem	bei Bereifung	Gesamthöhe in mm mit Schleppschuhverteiler	Behälterlänge (Mantel) in mm	Behälter-Ø in mm
16000	750/60 R 30,5	ca. 3800 +/- 30	6000	1800
18000	750/60 R 30,5	ca.3900 +/- 30	6000	1900
20000	750/60 R 30,5	ca. 4000 /- 30	6000	2000



Zwangslenkung hydraulisch oder elektronisch



Ausbringbeschleuniger tankseitig oben



Turbobefüller mittig unter dem Fass – für beidseitiges Ansaugen

Duo Line Plus

Pumpfässer mit Zweikammersystem



 YouTube
FUNKTION



Sobald der Güllespiegel in der hinteren Kammer soweit abgesunken ist, dass Luft über die Öffnung der Trennwand in die vordere Kammer gelangen kann, erfolgt die restliche Entleerung.

Das Fliegl Zweikammersystem zeigt sich vor allem im stark hügeligem Gelände als äußerst vorteilhaft:

Während der Ausbringung wird die hintere Kammer als erstes entleert. Dies sorgt für eine ideale Stützlast am Schlepperheck bei Bergauffahrten.



Belüftungsschieber für eine gleichmäßige Befüllung der zwei Kammern



PFW DUO Line Plus Tandem	bei Bereifung	Gesamthöhe in mm mit Schleppschuhverteiler	Behälterlänge (Mantel) in mm	Behälter-Ø in mm
12000	750/60 R 30,5	ca. 3590 +/- 30	5500	1700
14000	750/60 R 30,5	ca. 3590 +/- 30	6000	1700
16000	750/60 R 30,5	ca. 3520 +/- 30	6000	1800
18000	750/60 R 30,5	ca. 3620 +/- 30	6000	1900

Alpha Line Einachs

Pump-/Vakuumfässer mit einem Volumen von 10.600 L bis 14.000 L



Spezielle Deichselbauweise mit optimalen Zugpunkt



PFW



Nur für Pumpfässer: Absaugarm 8", Länge 5 m



Bereifung für Ausbringung im Maisbestand



Reifendruckregelanlage

VFW Alpha Line Einachs	bei Bereifung	Gesamthöhe in mm mit Schleppschuhverteiler	Behälterlänge (Mantel) in mm	Behälter-Ø in mm
10600	900/60 R 32	ca. 3390 +/- 30	5000	1600
12000	900/60 R 32	ca. 3400 +/- 30	5000	1700
14000	900/60 R 32	ca. 3560 +/- 30	5000	1900

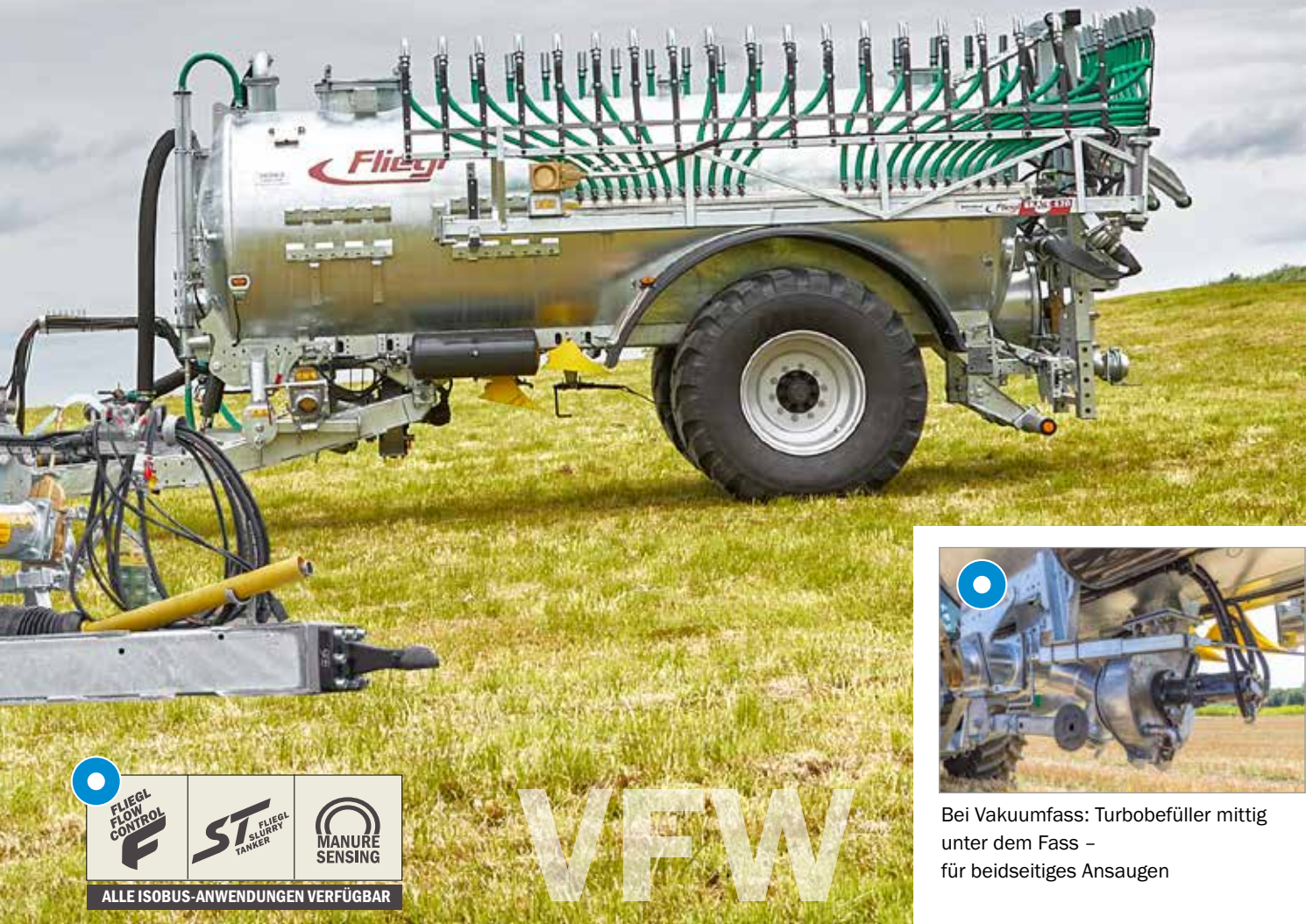

Bei Vakuumfass: Turbobefüller mittig unter dem Fass – für beidseitiges Ansaugen

ALLE ISOBUS-ANWENDUNGEN VERFÜGBAR

VFW

PFW Alpha Line Einachs	bei Bereifung	Gesamthöhe in mm mit Schleppschuhverteiler	Behälterlänge (Mantel) in mm	Behälter-Ø in mm
10600	900/60 R 32	ca. 3380 +/- 30	5000	1600
12000	900/60 R 32	ca. 3390 +/- 30	5000	1700
14000	900/60 R 32	ca. 3560 +/- 30	5000	1900

✔ Serienausstattung
 ○ Optional

Alpha Line Tandem

Pump-/Vakuumfässer mit einem Volumen von 14.000 L bis 20.000 L



Reifendruckregelanlage



Einzelradausschnitt

PFW

PFW Alpha Line Tandem	bei Bereifung	Gesamthöhe in mm mit Schleppschuhverteiler	Behälterlänge (Mantel) in mm	Behälter-Ø in mm
14000	750/60 R 30,5	ca. 3460 +/- 30	6500	1700
16000	750/60 R 30,5	ca. 3540 +/- 30	6500	1800
18000	750/60 R 30,5	ca. 3650 +/- 30	6500	1900
20000	750/60 R 30,5	ca. 3750 +/- 30	6500	2000



Nur für Pumpfässer: Absaugarm 8", Länge 5 m

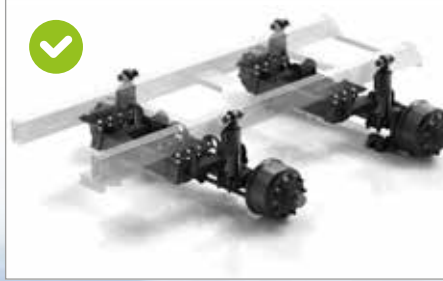

Hydraulische Achsfederung



Bei Vakuumfass: Turbobefüller mittig unter dem Fass – für beidseitiges Ansaugen



FLIEGL
FLOW
CONTROL
F

ST FLIEGL
SLURRY
TANKER

MANURE
SENSING

ALLE ISOBUS-ANWENDUNGEN VERFÜGBAR

VFW

VFW Alpha Line Tandem	bei Bereifung	Gesamthöhe in mm mit Schleppschuhverteiler	Behälterlänge (Mantel) in mm	Behälter-Ø in mm
14000	750/60 R 30,5	ca. 3450 +/- 30	6500	1700
16000	750/60 R 30,5	ca. 3560 +/- 30	6500	1800
18000	750/60 R 30,5	ca. 3660 +/- 30	6500	1900
20000	750/60 R 30,5	ca. 3780 +/- 30	6500	2000

✔ Serienausstattung
 ○ Optional

Alpha Line Tridem

Pump-/Vakuumfässer mit einem Volumen von 23.000 L bis 27.500 L

PFW



Nur für Pumpfässer: Absaugarm 8", Länge 5 m



Zwangslenkung hydraulisch oder elektronisch



Einzelradausschnitt in Verbindung mit Hydr. Federung

VFW Alpha Line Tridem	bei Bereifung	Gesamthöhe in mm mit Schleppschuhverteiler	Behälterlänge (Mantel) in mm	Behälter-Ø in mm
23000	750/60 R 30,5	ca. 3780 +/- 30	7450	2000
25000	750/60 R 30,5	ca. 3880 +/- 30	7450	2100
27500	750/60 R 30,5	ca. 3940 +/- 30	7450	2150

PFW Alpha Line Tridem

23000	750/60 R 30,5	ca. 3750 +/- 30	7450	2000
25000	750/60 R 30,5	ca. 3850 +/- 30	7450	2100
27500	750/60 R 30,5	ca. 3890 +/- 30	7450	2150





FLIEGL
FLOW
CONTROL



ST
FLIEGL
BLURRY
TANKER



MANURE
SENSING

ALLE ISOBUS-ANWENDUNGEN VERFÜGBAR

VFW



Reifendruckregelanlage

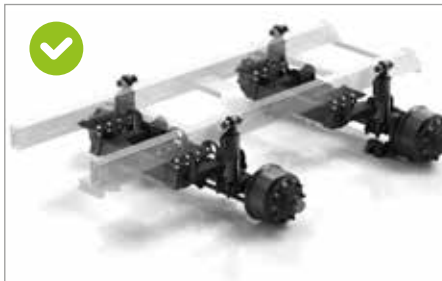

Hydraulische Achsfederung



Bei Vakuumfass: Turbobefüller mittig unter dem Fass –für beidseitiges Ansaugen

-  Serienausstattung
-  Optional

Fasswagen Poly Line

Pumpfass von 9.000 L bis 18.500 L

Hochdruckfass 6.000 L bis 18.500 L

- GFK-Tank – Made in Germany
- Einfach zu reinigen
- Extrem niedriger Schwerpunkt
- Stabile Rahmenbauweise
- Geringes Eigengewicht



PFW Poly Line	Bereifung	Gesamthöhe in mm mit Schleppschuhverteiler	Behälterlänge (Mantel) in mm
9000 Einachs Individual	750/60 R 30,5	ca. 3410 +/- 30	3650
11000 Einachs Individual	850/50 R 30,5	ca. 3280 +/- 30	5050
11000 Tandem Individual	750/ 45 R 26,5	ca. 3280 +/- 30	5050
12500 Tandem Poly Line Plus	750/60 R 30,5	ca. 3380 +/- 30	5050
14000 Tandem Poly Line Plus	750/60 R 30,5	ca. 3580 +/- 30	5050
15500 Tandem Poly Line Plus	750/60 R 30,5	ca. 3380 +/- 30	6450
18500 Tandem Poly Line Plus	750/60 R 30,5	ca. 3580 +/- 30	6450



Serienausstattung



Optional

Pumpfass Poly Line 9000 Einachs
mit Drehkolbenpumpe



- Das Bullauge erleichtert die optische Kontrolle während der Befüllung
- Niedriger Schwerpunkt
- Perfekt integrierte und gut zugängliche Druckleitung



Schubdeckel 600 x 600 mm
pneumatisch oder hydraulisch



Tandemaggregat Jumbo Gigant Plus
bei 15.500 L und 18.500 L
Poly Line Plus

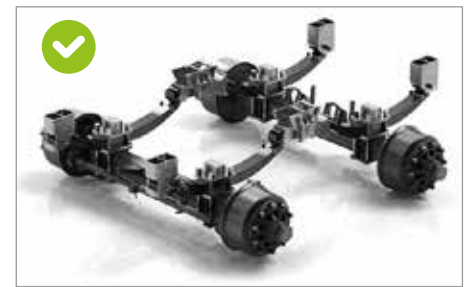

Tandemaggregat Gigant bei
11.000 L / 12.500 L und 14.000 L
Poly Line Plus

»Big Foot«

Pump-/Vakuumfässer mit einem Volumen von 16.000 l und 18.000 l



B E S O N D E R S



Bereifung 800/65 R 32



Turbobefüller hydraulisch, mittig unter dem Fass



Deichsel beidseitig gefedert

 Serienausstattung  Optional



B O D E N S C H O N E N D

PFW BIG FOOT Tandem	Bereifung	Gesamthöhe in mm mit Schleppschuhverteiler	Behälterlänge (Mantel) in mm	Behälter-Ø in mm
16000 Tandem	800/65 R 32	ca. 3610 +/- 30	6500	1800
18000 Tandem	800/65 R 32	ca. 3720 +/- 30	6500	1900
VFW BIG FOOT Tandem				
16000 Tandem	800/65 R 32	ca. 3630 +/- 30	6500	1800
18000 Tandem	800/65 R 32	ca. 3730 +/- 30	6500	1900

»Twist Line«

Pumpfass mit einem Volumen: 13.000 l
von 16.000 l und 18.000 l

Die Achse des Einachsfasses kann durch die mittige Lagerung um ca. 11 Grad zum Fassbehälter gedreht werden was eine Fahrt im Hundegang ermöglicht. Eine doppelte Überrollung des Bodens wird vermieden. Sobald sich die Achse dreht, wird auch die optionale Dreipunkthydraulik mitgeschwenkt – auf einen zusätzlichen Schwenkbock für das Anbaugerät kann verzichtet werden.



Hier Video
ansehen



Dreipunkthydraulik wird beim Lenken der Achse mitgeführt



Absaugarm hydraulisch schwenkbar 8°



Deichsel beidseitig gefedert

✓ Serienausstattung

○ Optional

W E N D I G U N D



Bereifung
900/60 R32



Achse zentral gelagert, hydraulische Lenkung für Fahrt im Hundegang



Äußerst wartungsfreundlich: Mechanisch angetriebene Drehkolbenpumpe inkl. Reduziergetriebe

B O D E N S C H O N E N D

»Profi Line«

Vakuumfass mit einem Volumen
von 20.000 l und 27.500 l



Saugausleger Transfill - bedienbar über Joystick-Steuerung, Proportionale Bedienung. Komplette ausgefahren ca. 10 m. Flexibler Einsatz durch stabilen Drehkranz und drei Gelenken. Enorme Saugleistung durch Turbobefüller am Ende des Auslegers.

Die Vakuumfässer der Fliegl PROFI Line generieren gemeinsam mit dem serienmäßigen Saugausleger Transfill eine neue Dimension zur leistungsstarken und flexiblen Befüllung des Fasses. Ein am Ende des Saugauslegers angebrachter Turbobefüller sorgt gemeinsam mit dem Kompressor für Saugleistungen von bis zu 8000 Litern pro Minute.



Auffangwanne für Saugausleger Transfill mit automatischer Entleerung auf dem Acker

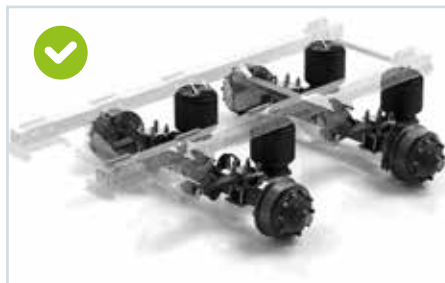

Luftfahrwerk
Optional: Hydraulische Federung



Hitzebeständiger Kompressor
Optional: Wassergekühlter Kompressor



Serienausstattung



Optional

Fassaufbauten & Individualfässer



FASSGRÖSSEN FÜR FASSAUFBAUTEN

10600 12000 14000 16000 18000 20000 22000 25000



Das Fliegl Wechselsystem
Güllefassaufbauten optional
für Wechselchassis.

VFW 25000 Individual



VFW 14000 Individual mit Gardapumpe



FASSGRÖSSEN FÜR INDIVIDUALFÄSSER

Vakuumfässer	Pumpfässer	Hochdruckfässer
10600	10600	5000
12000	12000	6200
14000	14000	7500
16000	16000	8600
18000	18000	10600
20000	20000	12000
22000	22000	14000
25000	25000	16000
30000		18000
		20000
		22000
		25000
		27500

Wir sind ein Teil davon

TRANSPORTFÄSSER



Fliegl
AGRARTECHNIK

WWW.FLIEGL.COM

Road X Poly Line

Leichte Transportfässer für Ihren Schlepper
in Kunststoffausführung

Saugarm »POLYFANT«
Ansaugen und überladen möglich.
Kombiniert mit hydr. angetriebener
Drehkolbenpumpe



TFW Road X Poly Line	bei Bereifung	Gesamthöhe in mm inkl. Andocktrichter oben	Behälterlänge
18000 Tandem	445/65 R 22,5	ca. 3520 +/- 30	5910 mm
20000 Tandem	445/65 R 22,5	ca. 3660 +/- 30	5910 mm
29000 Tridem	445/65 R 22,5	ca. 3950 +/- 30	6950 mm



- Schubdeckel für externe Befüllung
- Hydraulische Deichselfederung
- Luftfederung



- Überladearm 6", Länge 6 m inkl. Trichter zur Ablage
- Steigrohr mit Andocktrichter 8"
- Hydraulische Zwangslenkung
- Bereifung: 445/65-R22,5



Kreiselpumpe 6.500 L/min.
in Kombination mit
Überladearm



Drehkolbenpumpe »POLYFANT« mit hoher Wartungsfreundlichkeit



Drehkolbenpumpe mechanisch angetrieben inkl. Reduziergetriebe und hoher Wartungsfreundlichkeit



Spezielle Rahmenbauweise aus Feinkornstahl



Serienausstattung



Optional

Road X Line

Transportfässer in Stahlausführung
für Ihren Schlepper

- Hohe Schlagkraft
- Robuste Technik
- Hohe Überladeleistung
- Geringes Eigengewicht

Road X Line 27.500 Tridem



Kreiselpumpe zum Überladen



Überladearm 6" / Länge: 6 m

- ✓ Schubdeckel hydr. 600 mm Ø
- ✓ Hydraulische Deichselfederung
- ✓ Luftfahrwerk
- Überladearm 6", Länge 6 m inkl. Trichter zur Ablage
- Steigrohr mit Andocktrichter 8"
- Hydraulische Zwangslenkung
- Bereifung: 445/65-R22,5 oder 560/600-R22,5



Überladearm 6 m

Äußerst wartungsfreundlich:
Mechanisch angetriebene
Drehkolbenpumpe
inkl. Reduziergetriebe

Road X Line	Behälterlänge (Mantel)	Gesamthöhe bei Bereifung 445/65 R 22.5 inkl. Andockung mit Steigrohr oben
16.000 Tandem	6.000 mm	3.300 mm
20.000 Tandem	6.000 mm	3.500 mm
25.000 Tridem	7.450 mm	3.700 mm
27.500 Tridem	7.450 mm	3.750 mm



Serienausstattung



Optional

Road X Line 26.500

3-Achs-Transportfass in Vakuumausführung mit Drehschemel und Stützlastübertragung



✓ Andocktrichter 8", optional 10"



6" Schnellkuppler 130° schwenkbar



8" Saugrüssel für komfortables Ansaugen



Turbobefüller 8" für beidseitiges Ansaugen

Road X Line

Behälterlänge (Mantel)

Gesamthöhe bei Bereifung 560/60 R 22.5
inkl. Andockung mit Steigrohr oben

26.500 Dreiachs

7.450 mm

3.950 mm

TFW mit Drehschemel und Obenanhängung

Volumen: 14.000 L | 16.000 L | 20.000



TFW 20.000 Dreiachs



TFW 14000 Zweiachs



Hitzebeständiger Kompressor 13.500
mechanisch angetrieben



Serienausstattung



Optional

STF 30.000 Dreiachs Truck Line

Tankinhalt 30.000 l – Ausgezeichnetes Fahrverhalten durch hochwertige Fahrwerkskomponenten

- + Fahrwerkrahmen aus hochfestem Feinkornstahl
- + Leergewicht ab 5.200 kg; zul. Gesamtgewicht 35.000 kg (bei Aufsattellast von 11.000 kg)
- + Alufelgen für Bereifung 385/65 R22,5 optional

Behälter in
Edelstahl-
oder Aluminium-
ausführung
lackiert



6" Ansaugschieber Ausführung,
hinten am Fass 180° schwenkbar
(in Verbindung mit
Drehkolbenpumpe)



Andocktrichter hinten oben am Fass



SAF Achsen mit Scheibenbremse



Pneumatischer Schubdeckel für externe
Befüllung von oben



3 Schwallwände



Integriertes Überdrucksystem mit Ablauf und Unterdrucksicherung



Ablagetrichter für Überladearm mit Überlaufsicherung



Aufsattelhöhe 1.200 bis 1.300 mm



Hier Video ansehen

Luftgederertes Fahrwerk mit erster Achse zum Liften, letzte Achse als Lenkachse



Serienausstattung



Optional



Zusätzliche Füllstandanzeige durch Plexiglasrohr



Leistungsstarke Drehkolbenpumpe von Vogelsang VX 186-260 Q mit Nachsaugfunktion zum Leersaugen des Gülleschlauches nach Vollmeldung



Schlauchwanne für Saugschlauch

+ Geringer Zugkraftbedarf
sowie hohe Nutzlast
dank geringem Eigengewicht

+ Ausgezeichnetes Fahrverhalten durch
hochwertige Fahrwerkskomponenten

+ Lange Nutzungsdauer
durch Edelstahlbauweise

+ Hohe Leistungen zum Ansaugen
und Überladen mit optionaler
Vogelsang Drehkolbenpumpe und Überladearm

+ Beste Rührfunktion durch
integrierter Spülleitung in Verbindung
mit Drehkolbenpumpe



Steuerung über externe Bedienung (nur in Verbindung mit Drehkolbenpumpe)



Steuerung über Funkfernbedienung



Überladearmlänge von 7 m
hydraulisch schwenkbar



Andocktrichter hinten
oben am Fass



Leistungsstarke Drehkolbenpumpe von
Vogelsang VX 186-260 Q mit Nachsaugfunktion zum
Leersaugen des Gülleschlauches nach Vollmeldung

STF 28.000 Zweiachs Agro Truck

Ausgezeichnetes Fahrverhalten durch hochwertige Fahrwerkskomponenten.
Tankinhalt 28.000 L

- Behälter in Stahlausführung- (28.000 L) innen spezialbeschichtet, außen lackiert
- Fahrwerkrahmen aus hochfestem Feinkornstahl
- Hohe Leistungen zum Ansaugen und Überladen mit optionaler Vogelsang Drehkolbenpumpe und Überladearm
- Ansteuerung des Überladearms über Handhebel- oder Funkfernbedienung
- Beste Rührfunktion durch integrierter Spülleitung in Verbindung mit Drehkolbenpumpe
- Bereifung: 600/55 R 26,5“
- Aufsattelhöhe ca. 1400 mm



Steuerung über Funkfernbedienung



Güllekupplungen

Alle Fässer von Fliegl sind serienmäßig mit dem »Italienischen System« ausgestattet.

DAS »ITALIENISCHE« SYSTEM

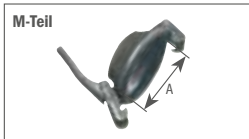

Dieses System hat an dem **M-Teil fest angeschweißte Hebel**. Am **V-Teil befindet sich eine Kugel** mit einem **losen Spanning**. Dieser Ring muss eine scharfe Kante haben, wo die Hebel des M-Teils einrasten. Ist diese Kante rund gearbeitet, so handelt es sich um das System »Bazzoli Siegperle«.

Um die Größe der italienischen Kupplung zu ermitteln müssen Sie entweder den äußeren Durchmesser vom V-Teil oder den Innendurchmesser des M-Teils messen. Der äußere Durchmesser des V-Teils oder der Innendurchmesser des M-Teils muss bei dem M-Teil und V-Teil gleich ausfallen. Die Kupplungsschlauchtülle wird außen oder am inneren Schlauchdurchmesser gemessen.

Größen des italienischen Systems

M-Teil (mit O-Ring)

Innenmaß A 131 mm = 4"
 Innenmaß A 151 mm = 5"
 Innenmaß A 181 mm = 6"
 Innenmaß A 245 mm = 8"
 Innenmaß A 301 mm = 10"
 Innenmaß A 371 mm = 12"

V-Teil (mit losem Spanning)

Außenmaß B 130 mm / Innenmaß A 100 mm = 4"
 Außenmaß B 150 mm / Innenmaß A 120 mm = 5"
 Außenmaß B 180 mm / Innenmaß A 150 mm = 6"
 Außenmaß B 240 mm / Innenmaß A 205 mm = 8"
 Außenmaß B 300 mm / Innenmaß A 254 mm = 10"
 Außenmaß B 370 mm / Innenmaß A 304 mm = 12"

Schlauchgrößen

4" = 100 mm
 5" = 120 mm
 6" = 150 mm
 8" = 200 mm
 10" = 250 mm
 12" = 300 mm



Schnellkuppler 6"

DAS »PERROT« SYSTEM

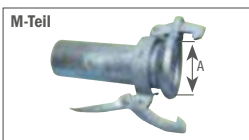

Dieses System hat am **M-Teil einen beweglichen Ring**, an der die Hebel angebracht sind. Das **V-Teil hat einen Konus** und besteht aus nur einem Teil. Um die Größe der Perrot-Kupplung zu ermitteln, müssen Sie entweder den äußeren Durchmesser des V-Teils oder den Innendurchmesser des M-Teils messen. Die Kupplungsschlauchtülle wird außen oder am inneren Schlauchdurchmesser gemessen.

Größen des Perrot Systems

M-Teil Perrot (mit O-Ring)

Innenmaß A 150,0 mm = 4"
 Innenmaß A 171,5 mm = 5"
 Innenmaß A 203,5 mm = 6"
 Innenmaß A 288,0 mm = 8"

V-Teil Perrot

Außenmaß B 155 mm / Innenmaß A 108 mm = 4"
 Außenmaß B 179 mm / Innenmaß A 133 mm = 5"
 Außenmaß B 211 mm / Innenmaß A 159 mm = 6"
 Außenmaß B 313 mm / Innenmaß A 216 mm = 8"

Schlauchgrößen

4" = 108 mm
 5" = 133 mm
 6" = 159 mm
 8" = 216 mm



Schnellkuppler Perrot 6"

AUSBRINGSYSTEME



Fliegl
AGRARTECHNIK

WWW.FLIEGL.COM

Fliegl-Schneckenverteiler

Bestandteil aller Fliegl Ausbringsysteme!

Funktionsweise

Die Schnecke (50 - 60 Umdrehungen/Min) hat nicht die Aufgabe, die Gülle zu verteilen, sondern Fremdkörper nach aussen in den Staukasten zu transportieren. Das Zeitrelais wird so eingestellt, dass die Schnecke ca. 20 Sekunden nach aussen und 5 Sekunden nach innen läuft.

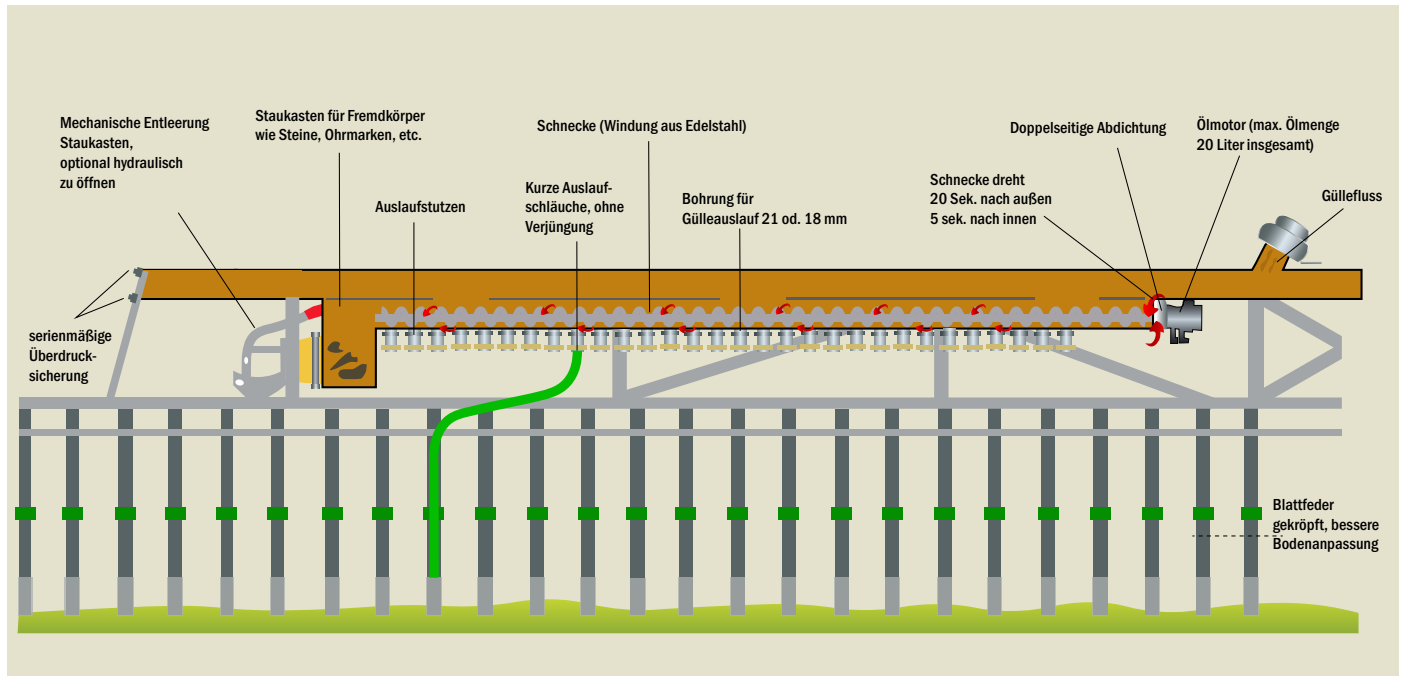

Staukasten für Fremdkörper, mechanische oder hydraulische Entleerung



Fremdkörper wie Holzstücke, Steine, Ohrmarken etc. werden mühelos aus dem System separiert



Funktionsweise

+ Unschlagbar gegen Fremdkörper | Kein Verstopfen

+ Gleichmäßige Längs- und Querverteilung – selbst in Hanglagen

Optional: Fliegl FlexFlow

Mit Hilfe einer Schiebeleiste kombiniert mit einem Hebelmechanismus kann die Lochgröße der Austrittsöffnungen an den Schneckenwannen verändert werden.



An diesem Hebel kann die Lochgröße mechanisch verstellt werden

STELLUNG 1



Lochgröße: 21,0 mm

STELLUNG 2



Lochgröße: 20,1 mm

STELLUNG 3



Lochgröße: 17,8 mm

STELLUNG 2



Lochgröße: 15,2 mm

STELLUNG 5



Lochgröße: 12,4 mm

INNENANSICHT



Aluaufsatz inkl. Schiebeleiste (V2A)

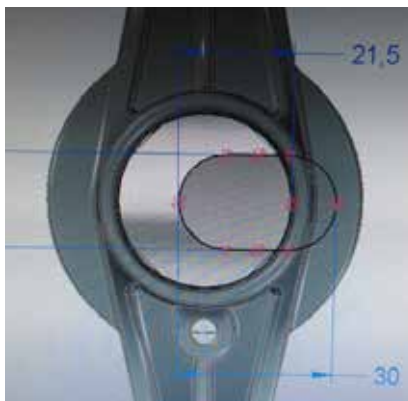

- Mit FlexFlow wird eine perfekte Längs- und Querverteilung bei jeder Ausbringung gewährleistet
- Mit Hilfe von FlexFlow ist eine Anpassung an eine durch Pumpendrehzahl veränderte Fördermenge möglich
- FlexFlow ermöglicht die Ausbringung von extrem niedrigen Güllemengen mit überdurchschnittlichem Nährstoffgehalt
- FlexFlow verhilft zu einer flexiblen Wahl der Fahrgeschwindigkeit im Hinblick auf Zugkraftbedarf und Bodengegebenheiten

Schleppschuhverteiler »Skate«

Optimal für Grün- und Ackerland



		SKATE 60	SKATE 75	SKATE 90	SKATE 120	SKATE 150	SKATE 180	SKATE 180 XL	SKATE 210	SKATE 240	SKATE 300
Arbeitsbreite	m	6	7,5	9	12	15	18	18	21	24	30
Anzahl der Ausläufe		24	30	36	48	60	72	72	84	96	120
Gewicht	kg	660	900	1100	1300	1550	1850	2200	2800	3300	-
Transportbreite (oben/unten)	mm	2300/2600	2300/2600	2300/2600	2300/2600	2300/2600	2300/2600	2600/2990	2600/2990	2600/2990	3000
Auslegerenden hydr. einklappbar	m	-	-	-	-	-		18/15	21/15	24/18	30/21

SKATE

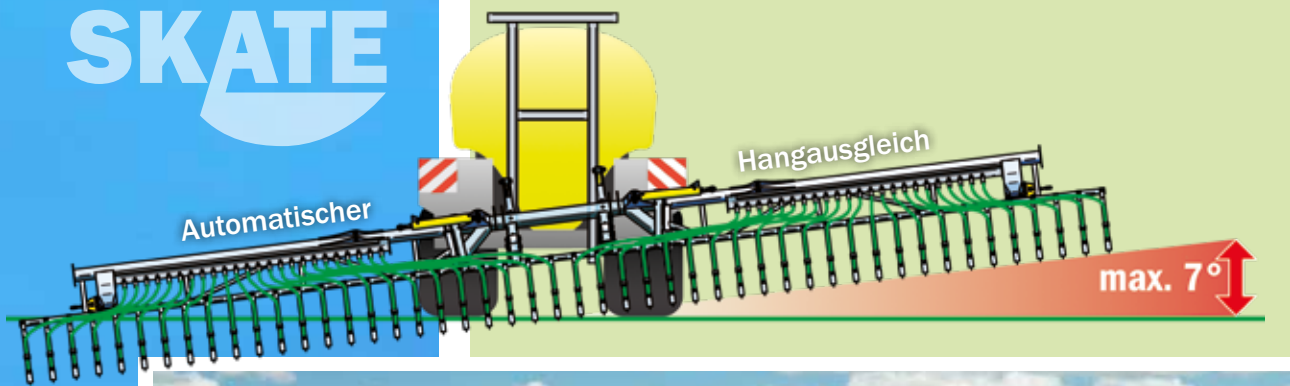

SKATE 210 (21 m Arbeitsbreite, reduzierbar auf 15 m)



Fliegl SKATE 210 mit Pendelrahmen für verbesserten Hangausgleich (nur bei SKATE 210/240)

Arbeitsbreiten von 6 - 24 m

- Stabile Bauweise und dennoch geringes Eigengewicht durch spezielle Rahmen- und Verteilerkonstruktion
- Kein Stützlastverlust durch komplettes Aufliegen des Schlepsschuhverteilers auf den Boden
- Hoher Schardruck von 8 kg je Schlitzschuh
- Serienmäßig mit automatischem Hangausgleich
- Speziell geneigte Drehgelenke sorgen für eine extrem schmale Transportstellung und damit für eine gute Rundumsicht
- Sehr schmale Transportbreite von ca. 2.300 mm oben
- Automatischer Tropfstopp durch Hochschwenken des Verteilers mittels Komfortsteuerung
- Hervorragende Gülleverteilung, wartungsarm und wenig Ölbedarf (max. 20l) durch den **Fliegl Schneckenverteiler**
- Durch den speziellen Klappmechanismus werden beim Aus- und Einklappen keine Auslaufschläuche geknickt
- Gefederte Schlitzschuhe für optimale Bodenanpassung
- Teilbreitenschaltung mechanisch oder hydraulisch möglich
- Einzelschlauchabschaltung der Ausläufe mechanisch möglich
- Einfache Montage direkt am Fass auch bei älteren Modellen möglich
- Komfortsteuerung mit Klappautomatik und Vorgewendefunktion serienmäßig
- Steuerung über ein Schlepper Steuergerät (druckloser Rücklauf erforderlich) oder über Load Sensing
- Steuerung über Isobus möglich
- Schmalere Schlauchabstand 250 mm damit optimal für Grün- und Ackerland

Fliegl SKATE: Sehr gute Ergebnisse im DLG-Test

Funktion und Arbeitsqualität, Handhabung, Bedienung und Wartung

DLG Prüfbericht 7167: FLIEGL SKATE 120



**FLIEGL SKATE 120 (12 METER)
MIT FLIEGL SCHNECKENVERTEILERN**

- ✓ Funktion und Arbeitsqualität
- ✓ Handhabung, Bedienung und Wartung

DLG-Prüfbericht 7167



ERMITTELTE ZEITEN IN SEKUNDEN BIS AN ALLEN AUSLÄSSEN DES VERTEILERS GÜLLE AUSSTRÖMT

Versuch	Dauer in Sekunden
Rindergülle, 4.100 l/min	1,7
Rindergülle, 2.924 l/min	2,3
Schweinegülle, 4.101 l/min	1,3
Schweinegülle, 2.928 l/min	1,5



Vollständiger
Prüfbericht

ERGEBNISSE BEI QUERVERTEILUNG VON RINDER- UND SCHWEINEGÜLLE

Gülleart	Zapfwelle	Pumpe	Volumenstrom	Ausbringmenge	Variationskoeffizient	Mittlere Abweichung	Bewertung
Rindergülle	740 U/min	370 U/min	4.100 l/min	39,4 m ³ /ha bei 5,2 km/h	3,2 %	2,3 %	++
Rindergülle	520 U/min	260 U/min	2.924 l/min	18,3 m ³ /ha bei 8,0 km/h	2,7 %	2,2 %	++
Schweinegülle	740 U/min	370 U/min	4.101 l/min	39,4 m ³ /ha bei 5,2 km/h	4,4 %	3,4 %	++
Schweinegülle	520 U/min	260 U/min	2.928 l/min	18,3 m ³ /ha bei 8,0 km/h	4,3 %	3,0 %	++

*Bewertung über die mittlere Abweichung: ++ = ≤ 5%, + = ≤ 10%, o = ≤ 15%

DLG Prüfbericht 7228: FLIEGL SKATE 150



**FLIEGL SKATE 150 (15 METER)
MIT FLIEGL SCHNECKENVERTEILERN**

✓ Funktion und Arbeitsqualität
✓ Handhabung, Bedienung
und Wartung

DLG-Prüfbericht 7228

ERMITTELTE ZEITEN IN SEKUNDEN BIS AN ALLEN AUSLÄSSEN DES VERTEILERS GÜLLE AUSSTRÖMT

Versuch	Dauer in Sekunden
Rindergülle, 5.475 l/min	1,7
Rindergülle, 3.871 l/min	2,6
Schweinegülle, 5.196 l/min	1,4
Schweinegülle, 3.640 l/min	2,1



Vollständiger
Prüfbericht

ERGEBNISSE BEI QUERVERTEILUNG VON RINDER- UND SCHWEINEGÜLLE

Gülleart	Zapfwelle	Pumpe	Volumenstrom	Ausbringmenge	Variations- koeffizient	Mittlere Abweichung	Bewertung
Rindergülle	560 U/min	560 U/min	5.475 l/min	39,8 m ³ /ha bei 5,5 km/h	3,9 %	3,1 %	++
Rindergülle	390 U/min	390 U/min	3.871 l/min	19,4 m ³ /ha bei 8,0 km/h	3,9 %	3,0 %	++
Schweinegülle	560 U/min	560 U/min	5.196 l/min	40,0 m ³ /ha bei 5,2 km/h	4,7 %	3,8 %	++
Schweinegülle	390 U/min	390 U/min	3.640 l/min	18,2 m ³ /ha bei 8,0 km/h	3,7 %	3,0 %	++

*Bewertung über die mittlere Abweichung: ++ = ≤ 5%, + = ≤ 10%, o = ≤ 15%

Absolut anpassungsfähig

Staukastenöffnung
mechanisch oder hydraulisch



Extrem niedrige Bauhöhe



Speziell geneigte
Drehgelenke



Autom. Hangausgleich
für optimale
Bodenanpassung

Extrem kompakte Transportmaße:
Transportbreite von unten 2600 mm und oben 2300 mm

Steuerblock mit Ölfilter



Winkelsensoren links und rechts für gleichmäßiges Aus- und Einklappen am Hang



Keine abknickenden Auslaufschläuche durch speziellen Klappmechanismus

Integrierte Überdrucksicherung



Gleichmäßige Verteilqualität durch kurze Auslaufschläuche



Schardruck 8 kg

Schlauchabstand 250 mm

Zubehör für Schleppschuhverteiler »Skate«



1. Teilbreitenschaltung mechanisch oder hydraulisch
2. Ansteuerung der Hydraulikfunktionen über Load-Sensing
3. Bei extrem hohen Faseranteil nachrüstbar: Zerkleinerungscutter zum Anbau zentral zwischen Fass und Verteiler (erforderliche Ölleistung 60 l). Der Antrieb erfolgt direkt über das Schleppersteuergerät
4. Nur bei SKATE 150 und 180: Integrierter Anfahrschutz – durch Einklappen reduziert sich die Arbeitsbreite
5. Halterung für Saugleitung (Darstellung im eingeklappten Zustand)
6. Hydraulische Staukastenentleerung
7. Ruhigere Arbeitsweise bei höherer Fahrgeschwindigkeit durch Tasträder
8. Serie: T-Stück für zusätzlichen Ausgang, Seitenabschaltung erforderlich



9. Mechanische Einzelschlauchabschaltung
10. Bypassregelung für Schieber Seitenabschaltung hydraulisch. Nur bei Komplettbestellung mit Pumpfässern möglich

Fliegl TWIN – Dicke „Güllewürste“ gehören der Vergangenheit an!

Fliegl TWIN ist eine V-förmige Schleppschuhdüse. Sie splittet den Güllefluss, halbiert so die Güllemenge pro Gülleband und verdoppelt gleichzeitig die abgelegten Güllebänder.

Vorteile

- Deutlich weniger Futterverschmutzung
- Höhere Effizienz bei Gülleausbringung
- Steigerung der Substratinfiltration
- Nachrüstmöglichkeit an vorhandene Fliegl Schleppschuhverteiler



Vergleich



Ablage mit Einzeldüse
(Gülleband ungeteilt)



Ablage mit V-Düse TWIN
(Gülleband geteilt)



Arbeitscheinwerfer für Ausleuchtung
des Verteilers



Zusätzliche Ausbringmöglichkeit mit
angebautem Prallkopfverteiler



Abstellfüße





Schleppschuhverteiler »Skate SD«



Schlitzkufenabstand von nur 187,5 mm

		SKATE 120 SD	SKATE 150 SD
Arbeitsbreite	m	12	15
Anzahl der Ausläufe		64	80
Gewicht	kg	1350	1600
Transportbreite (oben/unten)	mm	2300/ 2600	2300/ 2600

Nicht kombinierbar mit TWIN-Düse!

-  Mehr Güllebänder in geringerem Abstand zueinander
-  Reduziert die applizierte Güllemenge pro Schlauch
-  Bessere Infiltration des Substrates
-  Optimaler Strichabstand für den Einsatz in Reihenkulturen



GERINGERER STRICHABSTAND MEHR GÜLLEBÄNDER
EINSETZBAR AUCH IN HÖHEREN PFLANZENBESTÄNDEN

Ideal für die Nachrüstung



Nachrüstung: Stützlast und zulässiges Gesamtgewicht des bestehenden Fasses beachten

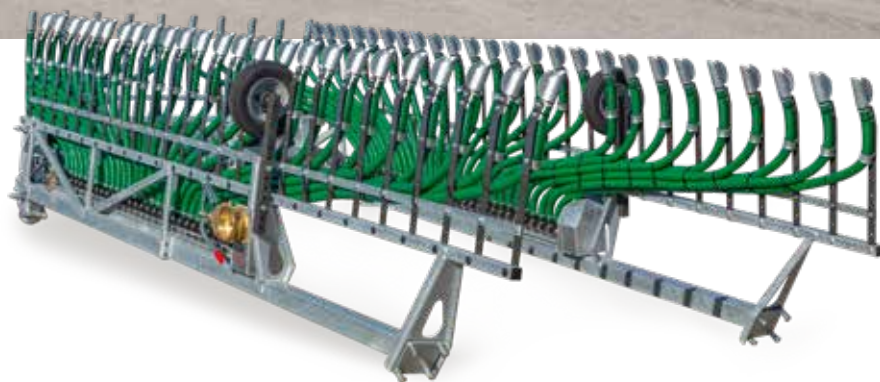

Auch geeignet für Fremdfässer aus GFK

Lieferumfang: Schleppehuhverteiler vormontiert, Bedienpult und Steuerblock, H-Rahmen, Transportsicherung, T-Stück mit flexiblen Schläuchen für die Güllezuführung

Steuerung

Steuerung über ISOBUS



- Bedienoberfläche für Fliegl
- SKATE in Verbindung mit ISOBUS Terminal
- Optional: Section Control

Komfort Steuerung »EASY« (Serienausstattung)

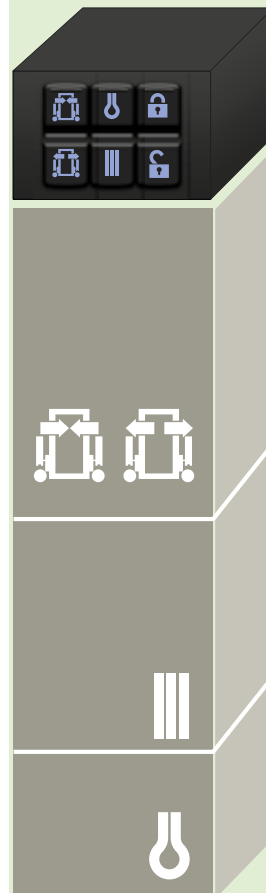

- Entlastet den Fahrer und verhindert Fehlbedienungen
- Das ergonomische Bedienpult ist hintergrundbeleuchtet und kann durch eine Steckverbindung einfach vom Kabel getrennt werden und somit im Schlepper verbleiben
- Die Klappung der Verteilerarme wird durch Sensoren in jeder Position überwacht, dadurch ist ein synchronisiertes und gedämpftes Klappen auch am Hang möglich.

KLAPPAUTOMATIK

Der Verteiler...

- hebt sich aus der mechanischen Transportsicherung
- klappt die Verteilerarme nach hinten
- senkt sich in die Arbeitsposition ab

AUSBRINGAUTOMATIK

- Ausbringschieber öffnet
- Verteilerschnecken arbeiten

VORGEWENDEAUTOMATIK

- Verteilerschnecke schaltet aus
- Schieber schließt
- Verteiler klappt hoch



Bedienpult Komfortsteuerung EASY



ISOBUS Adapter Kabel sorgt für schnelles wechseln

Mit Hilfe des ISOBUS Adapters kann der SKATE wahlweise mit der serienmäßigen Komfortsteuerung EASY oder über ein ISOBUS Terminal gefahren werden. So kann bequem zwischen älteren und neueren Schlepper gewechselt werden.

Schleppschuhverteiler »Snake«

variabel einsetzbar für Gülleverschlauchung
oder Selbstfahrer

- + Sehr bodenschonende Gülleausbringung
- + Gülleapplikation auch bei extrem nasser Witterung und moorigen Boden
- + Perfektes System bei starken Seitenhängen



Ideal für Ihren Gülleselbstfahrer!

Der Snake kann innerhalb von wenigen Minuten an jeden Gülleselbstfahrer gekoppelt werden und ist somit ein unschlagbar flexibles System!

Die Verteilarme werden hinter der Zugmaschine zusammengeklappt. Form und Größe des Behälters haben keinen Einfluss.

Es müssen keine Halterungen am Tank angebracht werden, die Verteilerarme ragen nicht bis zur Kabine, was sich sehr positiv auf die Rundumsicht auswirkt.

Sehr kompakte Transportmaße verleihen gerade im Straßentransport ein sicheres Fahrverhalten.





- Arbeitsbreiten von 8,50/12,00/15,00 m
- extrem kompakte Transportmaße von 2,60 Meter Breite und max. 3,80 Metern Höhe dank Paketklappung
- ausgestattet mit dem bewährten Fliegl Schneckenverteiler
- Tropfstopp am Vorgewende durch hydraulisches Hochklappen

Zugrohr

- hydraulisch schwenkbares Zugrohr, ermöglicht eine exakte Führung des Gülleschlauches und ist verantwortlich für einen komfortablen Wendevorgang
- Zentrierung über zwei gleich lange Ketten
- Mit Hilfe des digitalen Durchflussmessers Fliegl Flow Control kann ein homogenes Ausbringergebnis erzielt werden

Schleppschlauchverteiler »Garant«

Staukasten zum Separieren von Fremdkörpern



Steuereinheit Schneckenverteiler



Druckfolgeventil

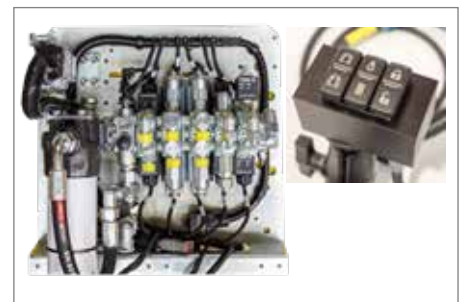

Optional mit Komfortsteuerung »Easy«

Arbeitsbreite von 6 - 18,00 m

- Direkte streifenförmige Ablage der Gülle auf die Bodenoberfläche
- Mit bewährtem Fliegl Schneckenverteiler
- Automatische Beförderung von Fremdkörpern in den Stauraum
- Aufbau und Konstruktion von Rahmen und Verteilerarmen wie bei Fliegl SKATE
- Steuerung über zwei Schlepper Steuergeräte (1x für Klappmechanismus 1x für Schneckenverteiler)
- Erforderliche Ölleistung von max. 20l
- Geringster Kraftbedarf

Scheibenschlitzgerät »Vario-Disc«

Patentiertes System für die perfekte Einarbeitung auf Grün- und Ackerland



Durch die Schräglage der Scheiben wird der Boden für die Direkteinbringung der Gülle geöffnet



Stufenlose Einstellung der Scheiben



Einbringung **ca. 5-10 cm** direkt in den Boden

Arbeitsbreite von 3,00 m, 5,60 m und 7,15 m

- Einsatz in Acker und Grünland
- Montage an nahezu jedes Güllefass
- Mit bewährtem Fiegl Schneckenverteiler
- Komplette verzinkter Rahmen
- Wartungsfreundlich
- Hydraulisch einklappbar
- Verstellbare Stützräder
- Stabile Schrägrollenlager
- Scheibendurchmesser 530 mm

Kurzscheibenegge »Maulwurf«

Leichtzügige Bodenbearbeitung und zielgerichtete Einarbeitung der Gülle in einem Arbeitsgang



Arbeitsbreite von 3,00 m, 5,70 m und 6,90 m

- Mit bewährtem Fliegl Schneckenverteiler
- Durch die groß dimensionierten Sechsscheiben wird der Untergrund in einem Arbeitsgang umgearbeitet und die Gülle komplett bedeckt
- Hydraulisch klappbar (bei 4,50 m und 6,00 m Arbeitsbreite)
- Verstellbare, große Stützräder
- Stabile Schrägrollenlager
- Scheibendurchmesser: 510 mm



Güllegrubber »GUG Profi«

Kraftvolle Bodenbearbeitung und zielgerichtete Einarbeitung der Gülle in einem Arbeitsgang



Arbeitsbreite GUG: 3,00 m | Arbeitsbreite GUG Profi: 4,50 m und 6,00 m

- Für unbearbeitetes Ackerland
- Robuste Grubberzinken für härtesten Einsatz
- Doppelherzschare auswechselbar
- Montage an nahezu jedes Güllefass
- Mit bewährtem Fliegl Schneckenverteiler
- Komplett verzinkter Rahmen
- Hydraulisch klappbar (bei 4,50 m und 6,00 m Arbeitsbreite)
- Wartungsfreundlich
- Bequeme Bedienung
- Höhenverstellbare Stützräder

Weitere Verteilsysteme

Nationale Düngeverordnung beachten



Breitverteiler



Kombiverteiler – klappbar



Hydraulischen Pendelverteiler mit einer Arbeitsbreite von 12 bis 18 m.



Mehr zum
Thema
Prallkopf-
verteiler



Ob Prallkopf-, Pendel- oder Düsenbalkenverteiler: Neben der bodenna-
hen Einbringung stehen weiterhin die klassischen Verteilsysteme wie z.B.
Prallkopf-/Breit- oder Kombiverteiler im Angebot



Doppelpendelverteiler hydraulisch

Pendelverteiler für grobtropfiges Ausbringen

ISOBUS-ANWENDUNGEN
EINFACH KOMPATIBEL



WWW.FLIEGL.COM



Fliegl Slurry Tanker

Perfektion in der Gülleausbringung



Fliegl Slurry Tanker (FST) ist eine Steuerung, mit der sämtliche Funktionen eines Güllefasss komfortabel via ISOBUS-Display bedient werden können.

- Erleichtert die Gülle-Ausbringung
- Erhöht den Bedienkomfort und steigert die Sicherheit beim Düngen.
- Die Steuerung nutzt das vorhandene ISOBUS-Display und macht ein zusätzliches Bedienpult im Schlepper überflüssig.
- Sie ist mit jedem ISOBUS-Display kompatibel (AEF-Zertifikat).
- Serienmäßig Load-Sensing-fähig – d.h., die Hydraulikfunktionen werden stets nur mit der wirklich notwendigen Ölmenge versorgt; das verringert nicht nur die Ölerwärmung, sondern auch den Treibstoffverbrauch.



Es gibt drei verschiedene Modi:

Den Straßen-, den Hof- und den Feldbetrieb. Der Grund dafür ist, dass in bestimmten Modi nur bestimmte Funktionen zur Verfügung stehen. So kann z.B. im Hofmodus, der zum Befüllen gedacht ist, der Drei-Wege-Schieber hinten nicht betätigt werden. Unerwünschte Fehlfunktionen sind somit ausgeschlossen. Der Feldmodus besteht aus einer oder mehreren Seiten, je nach Anzahl der Funktionen, die ein Fass besitzt.



Benutzeroberfläche FST Bedienmodus Hof

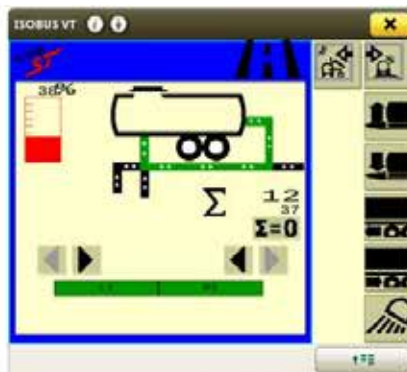

Benutzeroberfläche FST Bedienmodus Straße

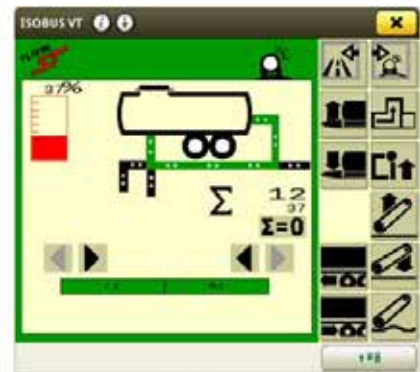

Benutzeroberfläche FST Bedienmodus Feld

Das Prinzip des Slurry Tankers vereint zwei entscheidende Vorteile. **Übersichtlichkeit und Sicherheit bei der Bedienung.** In dem jeweiligen Modus können nur die dafür relevanten Anwendungen ausgeführt werden. Beispielsweise ist eine Öffnung des Gülleschiebers im Straßenmodus nicht möglich, da nur die Funktionen Deichselfederung und hydr. Achsverschiebung betätigt werden können.



Hydraulischer Steuerblock



ISOBUS Jobrechner

Präzise: Fliegl Flow Control

Die digitale Durchflussmengenmessung.



Grundvariante FFC mit digitalem Durchflussmesser



Die Durchflussmenge während der Ausbringung wird über den digitalen Durchflussmesser Optiflux 2300 der Firma Krohne induktiv gemessen.



Schaltschrank FFC mit integriertem Jobrechner und ISOBUS-Schnittstelle



Bedienoberfläche FFC am ISOBUS-Display

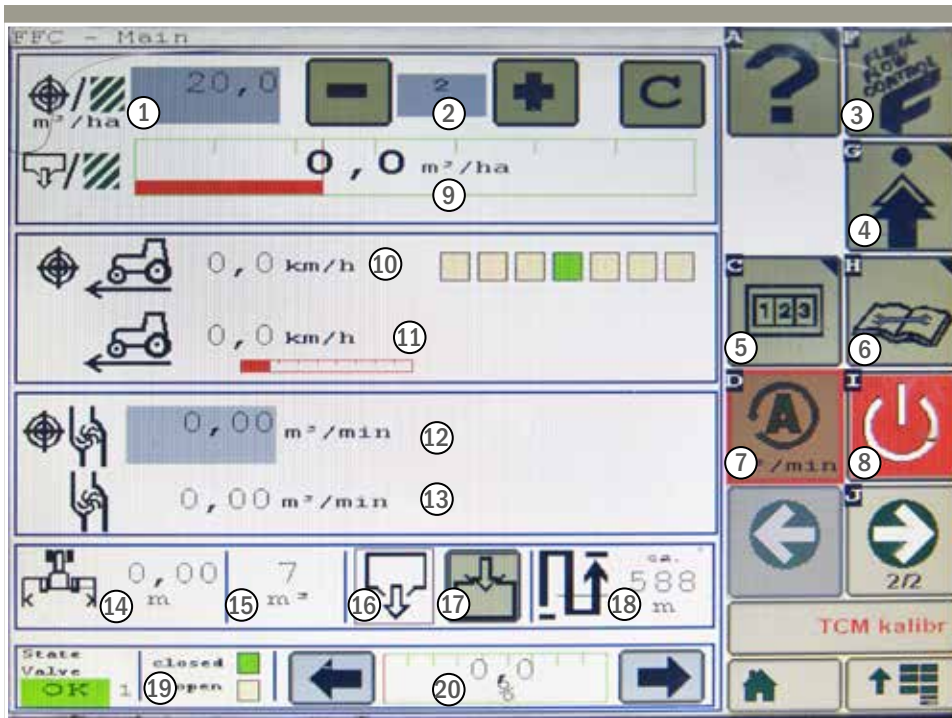

1. Eingabe der Ausbringmenge/ha
2. Ausbringmenge erhöhen bzw. reduzieren
3. Hauptseite
4. Einstellungen
5. „Totals“: Info über gesamt ausgebrachte Gülle, Zeitdauer, usw.
6. Diagnose
7. Umstellung von Automatik auf Manuell
8. On/Off-Button
9. Aktuelle Ausbringmenge/ha
10. Zielgeschwindigkeit
11. Aktuelle Geschwindigkeit
12. Zieldurchfluss
13. Aktueller Durchfluss
14. Aktuelle Arbeitsbreite
15. Summe der ausgebrachten Gülle
16. Signal: Entleeren
17. Signal: Befüllen
18. Reichweitenanzeige
19. Stellung des Dreiwegeschiebers
20. Anzeige der Dreiwegeschieberposition

FFC/DMR Pumpfass + Dreiwegeschieber

Mit Hilfe der optionalen Durchflussmengenregelung DMR wird der Durchfluss/Minute über einen am Dreiwegeschieber angebrachten Elektrozyylinder, automatisch an die Fahrgeschwindigkeit angepasst. Gerade bei hängigen Flächen muss diese durch den Fahrer oftmals verändert werden. Die gewünschte Ausbringung/ha wird somit unabhängig von der Fahrgeschwindigkeit eingehalten.



FFC/DMR Vakuumfass + Ausbringbeschleuniger

Die Durchflussmengenregelung bei Vakuumfässern wird mit einem hydr. angesteuerten Ausbringbeschleuniger am Heck des Fasses umgesetzt. Die Drehzahl des Beschleunigers wird über ein Schrittmotorventil am Steuerblock angepasst. Die gewünschte Ausbringung wird auch bei Veränderung der Fahrgeschwindigkeit durch die Anpassung der Umdrehungen am Ausbringbeschleuniger stetig eingehalten.



FFC/AMR

Ausbringungsmengenregelung durch automatische Änderung der Fahrgeschwindigkeit am Schlepper.

Bei der Ausbringungsmengenregelung wird die Güllemenge über den aktiven Eingriff in die Fahrgeschwindigkeit des Traktors, ausgelöst von der Durchflussmengenmessung am Fass, reguliert.

Das sogenannte (TIA) Traktor Implement Automation ist nur bei stufenlosen Schlepper mit Isobus Class III-Freischaltung möglich (Freigabe von Traktorenhersteller) und wird nur bei sehr **ebenen Flächen empfohlen**.

TIA

Traktor Implement
Automatation



Nur der Inhalt zählt!

Nährstoffbasierte Ausbringung mit **Manure Sensing**

Da Gülle oft sehr heterogen ist, weiß man eigentlich nie wie viel Nährstoffe man gerade pro Hektar ausbringt. Beim Manure Sensing werden die Nährstoffgehalte (N, NH₄, P, K) in der Gülle in Echtzeit gemessen. Kennt man die Nährstoffkonzentration der Gülle im Fass, kann man die Ausbringmenge an den Nährstoffbedarf der Fläche anpassen. In Kombination mit dem **Fliegl-Flow Control** kann die Ausbringmenge in kg N/ha eingestellt werden. So optimieren Sie Ihre Nährstoffbilanz, nutzen die Nährstoffe Ihrer Gülle optimal und maximieren Ihr Ertragspotential. Die Erstellung der Nährstoffbillanz wird erleichtert, da Sie ähnlich wie bei der Mineraldüngung, genau wissen wie viel kg von welchem Nährstoff pro Hektar ausgebracht wurde. Wird die Gülle dank Manure Sensing optimal genutzt, so kann meist auch Mineraldünger eingespart werden.



Goldmedaille an John Deere

Produkt: Connected Nutrient Management

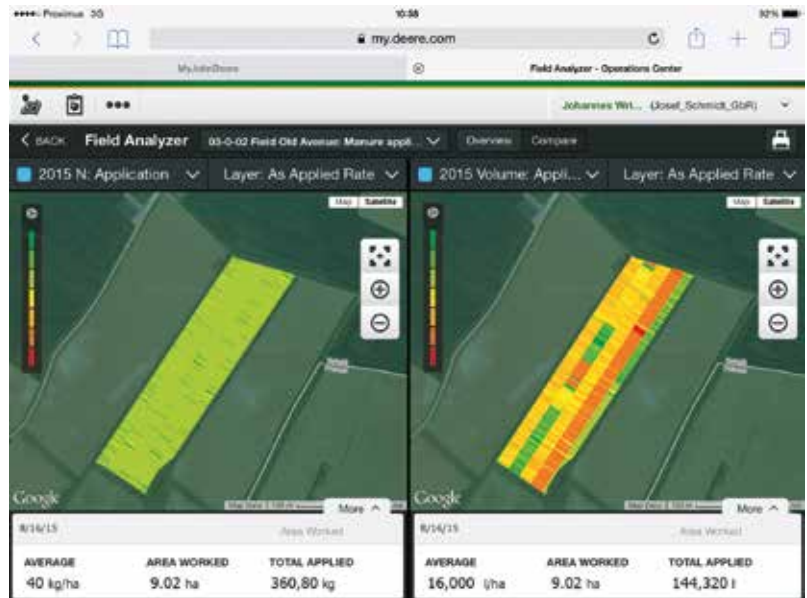

Links: Gülle wurde nach kg N/ha ausgebracht

➔ gleichmäßige N-Verteilung auf dem Feld

Rechts: Gülleverteilung in Liter/ha

➔ ungleiche N-Verteilung innerhalb eines Fasses

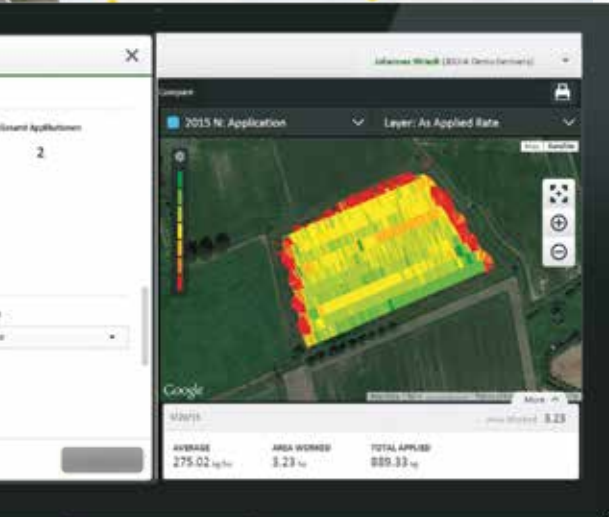

Hier wurde nach dem Nährstoff Kali geregelt, rechts im Bild sehen Sie die N-Verteilung



John Deere Harvestlab 3000 ermittelt per Nahinfrarot-(NIR)-Spektroskopie in weniger als einer Sekunde die verschiedenen Inhaltsstoffe von Gülle, Erntegut oder Silage.

- Echtzeitmessung von N, P, K, NH₄, Trockenmasse und Volumen, direkt vor dem Applikator
- Bedarfsgerechte und präzise Ausbringung von organischen und mineralischen N- und P-Düngern
- Automatische Geschwindigkeitsanpassung des Traktors (nur bei stufenlosen John Deere Traktoren, mit ISOBUS Class 3)
- Dokumentation:
 - Ausgebrachtes Volumen
 - Ausgebrachte Nährstoffe (gesamt pro Feld und teilflächenspezifisch)
- Ausnutzen des gesamten Nährstoffpotenzials der Gülle bei gleichzeitiger Einhaltung gesetzlicher Vorschriften. Die Vorteile liegen auf der Hand: Erträge und Produktqualität maximieren und gleichzeitig Kosten für Mineraldünger senken
- Maximaler Regelbereich und schnelle Reaktion durch variable Geschwindigkeit und – in zweiter Instanz – Anpassung der Durchflussmenge durch das **Fliegl Flow Control**
- Verknüpft Know-how und Technologien aller Innovationspartner und ermöglicht damit eine DVO-konforme Nährstoffgabe
- Maximierung des Ertragspotentials



Fliegl Nutrient Measure Station

Aktive Messung der Nährstoffe vor Ort in Echtzeit

Hohe Flexibilität

- In 6“ oder 8“ verfügbar
- Einfaches Ansaugen mit Saugrüssel möglich
- Mit integriertem Durchflussmesser (Erfassung der gesamten Nährstoffmenge)
- Bewährter Harvest Lab Sensor von John Deere für Messungen von Biogasgärrest, Rinder- und Schweinegülle, (erweiterbar für Messungen am Häcksler)
- Messung von Trockenmasse Gesamtstickstoff(N), Ammoniumstickstoff(NH₄-N), Phosphor(P₂O₅), Kalium(K₂O), Volumen, Masse
- Software ermöglicht das Anlegen von Kunden und Fahrzeugen, Erstellen von Messberichten möglich
- Übertragung der Daten über W-LAN Router
- Bequemer Transport über Staplertaschen, Dreipunkt- oder Euroaufnahme

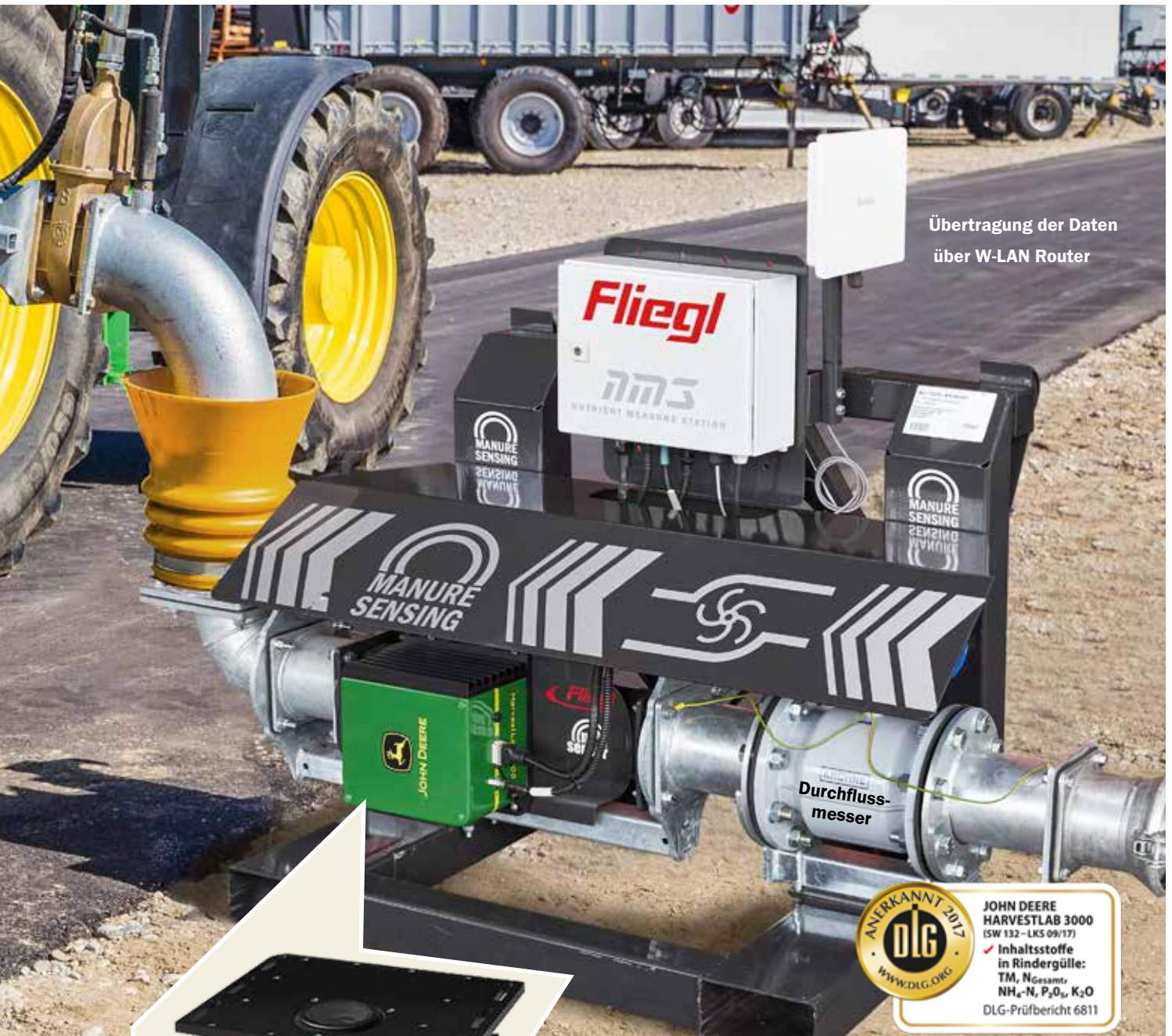

Übertragung der Daten
über W-LAN Router



John Deere Harvestlab 3000

Der HarvestLab™ 3000 ermittelt per Nahinfrarot-(NIR)-Spektroskopie in weniger als einer Sekunde die verschiedenen Inhaltsstoffe von Erntegut, Silage oder Gülle. Die neue HarvestLab™ 3000 Hardware spiegelt den Stand der Technik und baut auf Millionen Stunden der Felderfahrung. Der Sensor bietet dank eines 12 % breiteren Wellenlängenspektrums eine höhere Genauigkeit und liefert mehr als 4.000 Messpunkte pro Sekunde. Sie erhalten nicht einfach einen Wert einer zufälligen Probe, sondern statistisch gesicherte Daten in Echtzeit.

Fliegl Agrartechnik GmbH

Bürgermeister-Boch-Str. 1 | D-84453 Mühldorf a. Inn
Tel.: +49 (0) 86 31 307-0 | Fax: +49 (0) 86 31 307-550 | e-Mail: info@fliegl.com

Änderung der Maße, Gewichte und technischer Daten unter Vorbehalt.
Abbildungen teilweise mit Sonderausstattung.
Gesamtkatalog 01-2025



WWW.FLIEGL.COM